



**VÖCKELT TOWER®**

Гибкие складские и логистические системы

модульные надежные рентабельные



# ГИБКИЕ СКЛАДСКИЕ И ЛОГИСТИЧЕСКИЕ СИСТЕМЫ



## КАКОЙ КОНЦЕПЦИИ ПРИДЕРЖИВАЕТЕСЬ ВЫ?

Чтобы вы не отставали от темпа промышленного прогресса в эпоху рационализации, мы предлагаем вам индивидуальные концепции для оптимизации потока материалов.

Наши надежные и безопасные системы оптимально продуманы до каждой детали и не подведут вас в решении каждодневных производственных задач. Быстрая смена материалов позволяет сократить время на переналадку и непродуктивное время, что увеличивает продолжительность работы обрабатывающего оборудования.

Мы предлагаем интеллектуальную складскую и логистическую систему, оснащенную программным обеспечением для управления процессами и транспондерами, которая дает возможность непрерывного отслеживания складских запасов и их местонахождения.

BÖCKELT TOWER® – это модульная система с возможностью расширения согласно вашим потребностям. Благодаря сотрудничеству с профессиональными партнерами системы могут быть при необходимости полностью автоматизированы.



Кассетный стеллаж 04



Управление складом 10

### СКЛАДСКИЕ СИСТЕМЫ

Стеллаж для длиннономерного металла 06



Башенная система складирования 08

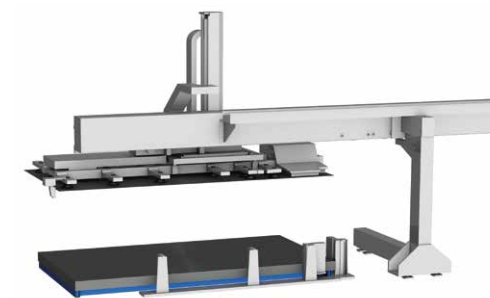

Доставка к обрабатывающему оборудованию 12

Система транспондеров 11



### ОБЩИЕ КОНЦЕПЦИИ



Автоматизированные транспортные системы 13

Погрузочный кран 13





## КАССЕТНЫЙ СТЕЛЛАЖ

«БЛАГОДАРЯ VÖCKELT TOWER  
МЫ НАМНОГО ЭФФЕКТИВНЕЕ  
ИСПОЛЬЗУЕМ РАБОЧЕЕ ВРЕМЯ  
И СОКРАТИЛИ НАШИ ЗАТРАТЫ.»

Андреас Шмитт,  
Schmitt Blechbearbeitung

Стеллаж обслуживается с помощью вилочного погрузчика. Это гарантирует высокую производственную безопасность при сравнительно низких инвестиционных затратах.

Самонесущие кассеты компактно располагаются в системе VÖCKELT TOWER®, а также используются для транспортировки внутри предприятия.

Программное обеспечение и система транспондеров позволяют создать динамическую систему управления складом.

«УЖЕ В САМОМ  
НАЧАЛЕ ФОРМИРОВАНИЯ  
ПРЕДЛОЖЕНИЯ НАМ ПРЕД-  
СТАВИЛИ ВЕСЬМА УБЕДИ-  
ТЕЛЬНЫЕ КОНЦЕПЦИИ.»

Хорст Хайдер,  
MTT GmbH

«МЫ ИСПОЛЬЗУЕМ СИСТЕМУ  
УЖЕ 10 ЛЕТ, ПРОБЛЕМ  
НИКОГДА НЕ ВОЗНИКАЛО.»

Гюнтер Хоммель,  
Hommel Metallrückerei

- Индивидуальное планирование
- Прочная конструкция
- Повышение производительности
- Высокие складские мощности
- Непрерывный обзор материалов
- Быстрая смена материалов
- Повышение безопасности труда
- Снижение повреждаемости материалов
- Легкая выгрузка материала из кассет
- Низкие инвестиционные затраты благодаря применению стандартных погрузчиков

«БЛАГОДАРЯ СИСТЕМЕ  
VÖCKELT TOWER МЫ УВЕЛИЧИЛИ  
НАШИ СКЛАДСКИЕ МОЩНОСТИ В ЧЕ-  
ТЫРЕ РАЗА НА ТОЙ ЖЕ ПЛОЩАДИ.»

Ингольф Келльнер,  
ILZ GmbH

«МОДУЛЬНЫЙ ПРИНЦИП  
ПОЗВОЛЯЕТ НАМ ПО-  
ЭТАПНО РЕОРГАНИЗО-  
ВАТЬ ВЕСЬ СКЛАД.»

Марио Маркс,  
New Laser SPRL

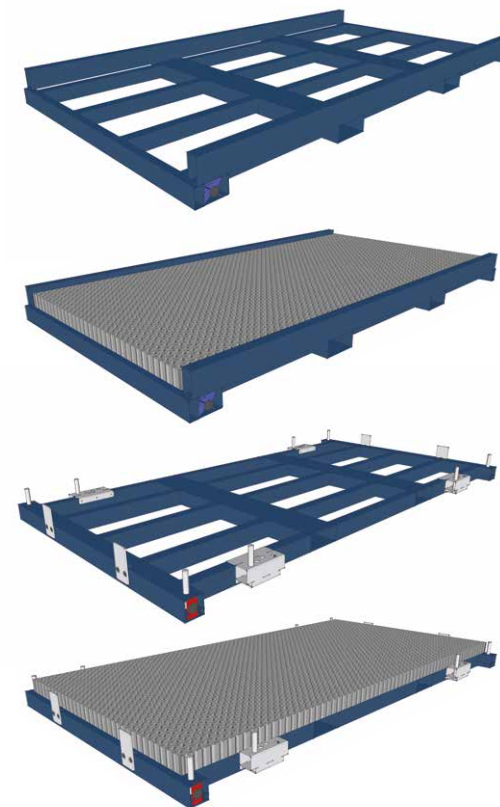

Кассеты



Тележка для  
транспортировки кассет

Принцип работы депаллетизатора

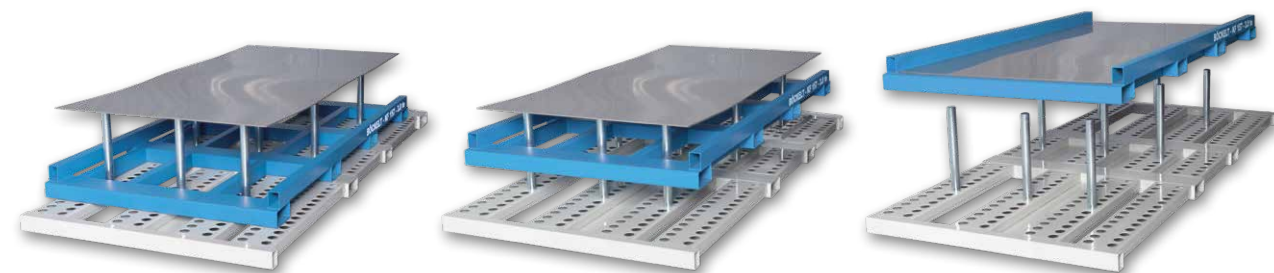

Видеопрезентация продукта  
КАССЕТНЫЙ СТЕЛЛАЖ



Видеопрезентация продукта  
ДЕПАЛЛЕТИЗАТОР



## СТЕЛЛАЖ ДЛЯ ДЛИННОМЕРНОГО МЕТАЛЛА

«МЫ ИСПОЛЬЗУЕМ  
8 СТЕЛЛАЖЕЙ ДЛЯ ДЛИННОМЕРНОГО  
МЕТАЛЛА. ОНИ ОТЛИЧАЮТСЯ  
ПРОЧНОСТЬЮ КОНСТРУКЦИИ, ПРОСТОТОЙ  
ДОСТУПА И ВЫСОКОЙ СКЛАДСКОЙ  
ЕМКОСТЬЮ.»

Деннис Янсон,  
Voß Edelstahlhandel

Стеллаж для длинномерного металла обеспечивает эффективное складирование и выгрузку материала в форме стержней. Базовые системы можно комбинировать с разными коробами.

- Модульный принцип построения
- Доступ с одной или двух сторон
- Высокая складская емкость
- Незначительная занимаемая площадь
- Возможность погрузки с помощью крана
- Легко перемещающиеся коробки
- Возможность деления на отсеки
- Доступны варианты исполнения, обслуживаемые с помощью штабелеров



Доступ с двух сторон



по выбору  
высота загрузки



Доступ с одной стороны

«НАШЕМУ СТЕЛЛАЖУ  
ДЛЯ ДЛИННОМЕРНОГО  
МЕТАЛЛА УЖЕ БОЛЕЕ 15 ЛЕТ,  
И ОН КАК И РАНЬШЕ РАБОТАЕТ  
БЕЗУПРЕЧНО.»

Дирк Вакер,  
HWM Maschinenbau

Видеопрезентация продукта  
СТЕЛЛАЖ ДЛЯ ДЛИННОМЕРНОГО МЕТАЛЛА





## БАШЕННАЯ СИСТЕМА СКЛАДИРОВАНИЯ

Башенная система складирования организована по модульному принципу и предназначена для эффективного хранения и выгрузки листового металла или других материалов. На любой стеллаж с индивидуально подобранными выдвижными ящиками можно установить кассетный стеллаж.

Для выгрузки отдельных листов металла используется встроенный поворотный кран с подъемником.

- Стабильно высокая эксплуатационная безопасность и надежность
- Смена материала за считанные секунды
- Доступ спереди и сзади
- Легко выдвигаемые ящики
- Возможность комбинирования различных ящиков
- Монтаж крана со всех 4 сторон
- Возможность складирования изготовленных деталей
- Незначительная занимаемая площадь
- Выдвижные двери
- опциональное оснащение дверьми с двух сторон

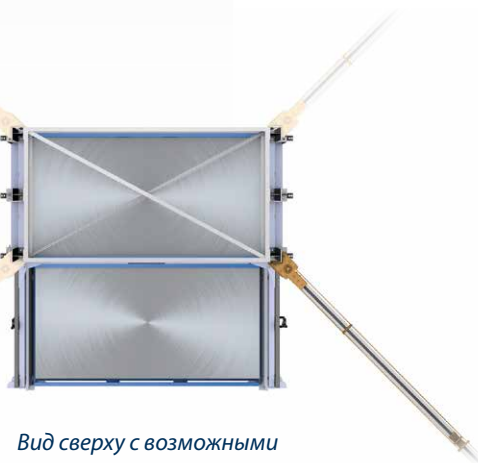

Вид сверху с возможными положениями крана



### СМЕННАЯ РАМА:

- Прямая загрузка кассет
- Грузоподъемность 3 тонны
- Возможность двухстороннего использования в башенной системе складирования

### ГРУЗОНЕСУЩИЕ ЭЛЕМЕНТЫ СМЕННОЙ РАМЫ:

- Самонесущая конструкция
- Использование кассет разного размера
- Хранение материалов на деревянных паллетах

### КОМПАКТНАЯ РАМА:

- Прямая загрузка пакетов листового металла
- Погрузка с помощью крановых петель
- Небольшое занимаемое пространство в системе складирования
- Индивидуальные размеры, грузоподъемность и высота загрузки

«ПОСЛЕ УДАЧНОГО СТАРТА ПЕРВОЙ БАШЕННОЙ СИСТЕМЫ МЫ РЕШИЛИ ПРИОБРЕСТИ ВТОРУЮ СИСТЕМУ И ДОПОЛНИТЕЛЬНЫЕ КАССЕТНЫЕ СТЕЛЛАЖИ.»

Алоис Шпилес,  
S&D Blechtechnologie

«ПО СРАВНЕНИЮ С ПРОДУКТАМИ ДРУГИХ ПРОИЗВОДИТЕЛЕЙ, БАШЕННАЯ СИСТЕМА СКЛАДИРОВАНИЯ МЕНЯ ПОЛНОСТЬЮ УБЕДИЛА.»

Томас Пье,  
Pieé Blechbearbeitung



Видеопрезентация продукта  
БАШЕННАЯ СИСТЕМА СКЛАДИРОВАНИЯ,  
ИНТЕГРИРОВАННАЯ В СТЕЛЛАЖНОМ РЯДУ



Видеопрезентация продукта  
БАШЕННАЯ СИСТЕМА СКЛАДИРОВАНИЯ



## ПРОГРАММНОЕ ОБЕСПЕЧЕНИЕ

## СИСТЕМА ТРАНСПОНДЕРОВ

«БЛАГОДАря  
ПРОГРАММНОМУ ОБЕСПЕЧЕНИЮ для  
УПРАВЛЕНИЯ ПРОЦЕССАМИ мы в ЛЮБОЙ  
МОМЕНТ осведомлены о КОЛИЧЕСТВЕ  
и МЕСТОНАХОЖДЕНИИ НАШИХ МАТЕРИАЛОВ  
в РАМКАХ ВСЕГО ПРЕДПРИЯТИЯ.»

Маттиас Штикель,  
Stickel GmbH Blech-Umformtechnik

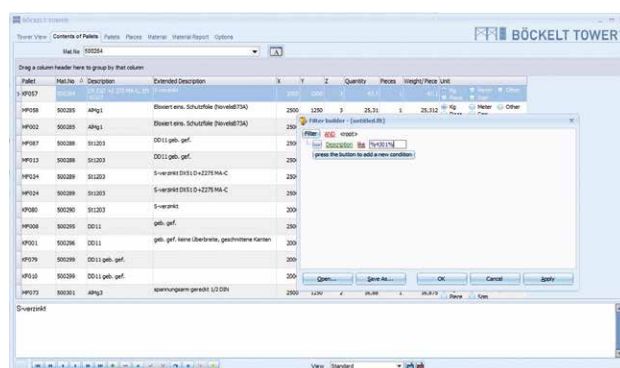
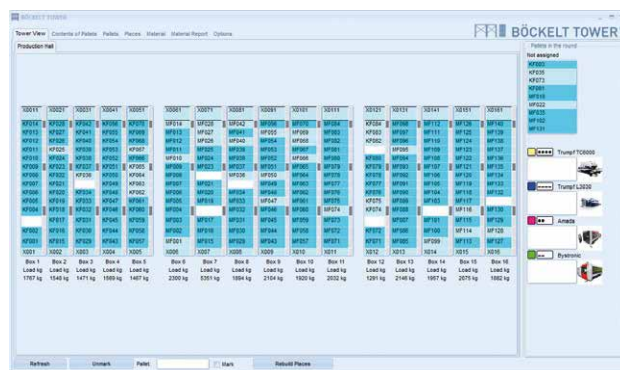

- Постоянный обзор материалов в рамках всего предприятия
- Повышение производительности
- Поддержка в сфере закупок
- Высокая степень использования во всех подразделениях
- Принцип расходования запасов в порядке получения (First in First out)
- Предоставление заводских сертификатов
- Анализ движения материалов
- Экономия ресурсов благодаря управлению остатками
- Возможность конфигурации
- Функции экспорта
- Опциональное оснащение штабелера терминалом и весами

+  
Android APP

«СИСТЕМА BÜCKELT TOWER ЯВЛЯЕТся  
для НАС ПРЕКРАСНОЙ АЛЬТЕРНАТИВОЙ  
для ПОЛНОСТЬЮ АВТОМАТИЗИРОВАННЫХ СИСТЕМ, ПО СРАВНЕНИЮ  
С НИМИ ИНВЕСТИЦИОННЫЕ ЗАТРАТЫ  
ЗНАЧИТЕЛЬНО НИЖЕ.»

Хайнер Хофманн,  
Hofmann GmbH

- Неупорядоченная система складирования
- Оптическая индикация искомых материалов
- Размещение кассет в местах назначения с помощью световых сигналов
- Автоматическое распознавание местонахождения кассет
- Объединение всех систем в единую сеть
- Комплектация по световым командам
- Быстрый доступ
- Предотвращение ошибок доступа
- Защита от повреждений

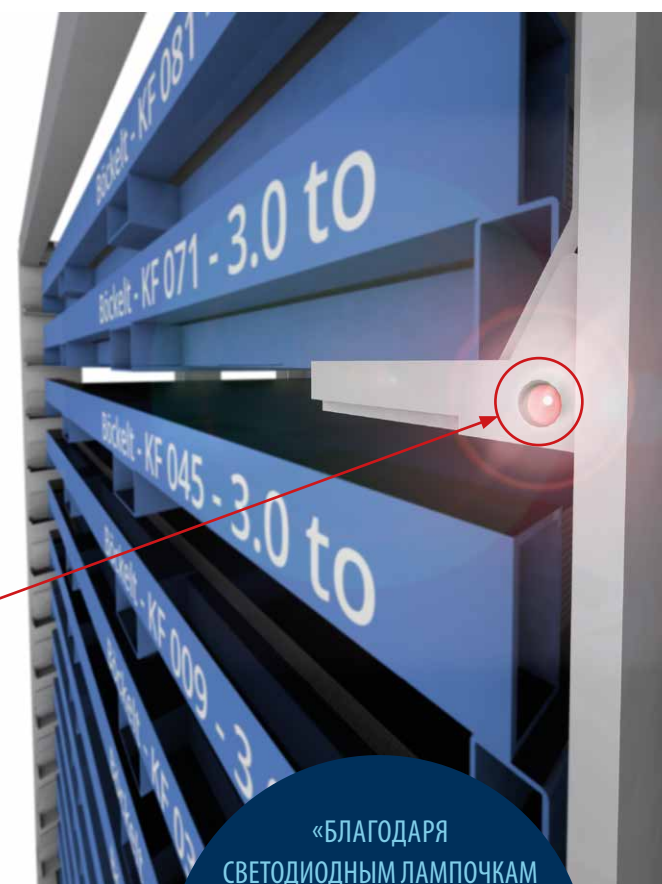
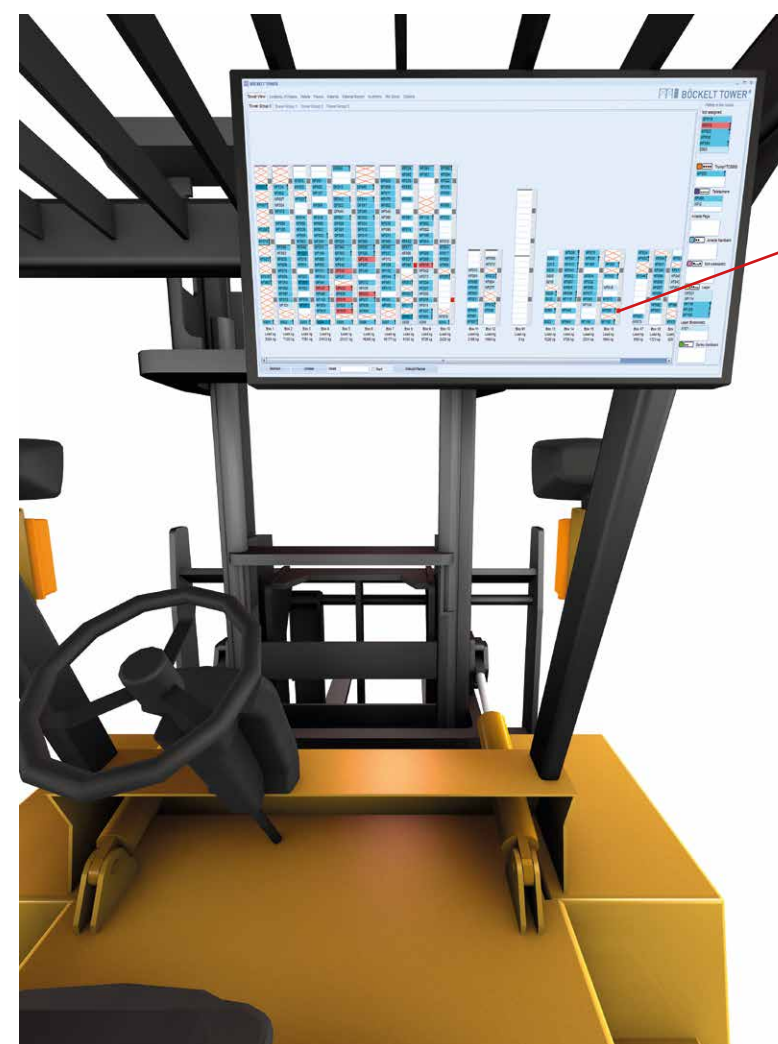

«БЛАГОДАря  
СВЕТОДИОДНЫМ ЛАМПОЧКАМ  
НА СТЕЛЛАЖАХ ВОДИТЕЛЬ  
ШТАБЕЛЕРА СРАЗУ ЖЕ ЗНАЕТ,  
КАКУЮ КАСЕТУ НЕОБХОДИМО  
ВЫГРУЗИТЬ ИЗ СТЕЛЛАЖА.»

Томас Зеебольд,  
Metallbau Diekmann



Видеопрезентация продукта  
ОБУЧАЮЩЕЕ РУКОВОДСТВО ПО  
ПРОГРАММНОМУ ОБЕСПЕЧЕНИЮ



Видеопрезентация продукта  
ПРОГРАММНОЕ ОБЕСПЕЧЕНИЕ  
+ СИСТЕМА ТРАНСПОНДЕРОВ



## АВТОМАТИЗАЦИЯ И ДОСТАВКА К ОБРАБАТЫВАЮЩЕМУ ОБОРУДОВАНИЮ

## КОНЦЕПЦИИ ОБСЛУЖИВАНИЯ

«ПОГРУЗОЧНОЕ  
ОБОРУДОВАНИЕ  
ФИРМЫ VÖCKELT ПО-  
МОГЛО НАМ РЕШИТЬ  
МНОГИЕ ЗАДАЧИ.»

Райнер Бакес,  
PUK-GROUP



Складская система VÖCKELT TOWER® обслуживается с помощью стандартных вилочных погрузчиков, при этом существует возможность комбинирования с различными транспортно-погрузочными системами. В рамках сотрудничества с профессиональными партнерами мы реализуем концепции с самой разной степенью автоматизации.

«ТЕЛЛАЖ ОТЛИЧНО  
РАБОТАЕТ, ПОЗВОЛЯЯ НАМ УСКО-  
РИТЬ НАШ ПРОЦЕСС ПРОИЗВОД-  
СТВА. МЫ ОЧЕНЬ ДОВОЛЬНЫ.»

Lassi Otranen,  
Reifer Oy



«ВОТ УЖЕ 8 ЛЕТ ДОСТАВКА МАТЕ-  
РИАЛОВ К ЛАЗЕРНОЙ УСТАНОВКЕ  
С ПОМОЩЬЮ ПОГРУЗОЧНОЙ СИСТЕМЫ  
РАБОТАЕТ БЕЗ КАКИХ-ЛИБО ПРОБЛЕМ.»

Удо Киррбах,  
Kirrbach GmbH

«МЫ ПОЛУЧИЛИ КАССЕТЫ В ТАКОМ  
ИСПОЛНЕНИИ, КОТОРОЕ ПОЗВОЛИТ  
НАМ И В БУДУЩЕМ ОБЕСПЕЧИТЬ  
ДОСТАВКУ МАТЕРИАЛОВ К ОБРАБА-  
ТЫВАЮЩЕМУ ОБОРУДОВАНИЮ.»

Томас Зеелиг,  
Seelig & Co

С помощью погрузочного оборудо-  
вания листы металла напрямую  
выгружаются из кассет.

- Подходят для систем различных производителей
- Позиционирование в нулевой точке обрабатывающей машины
- Быстрая смена материалов

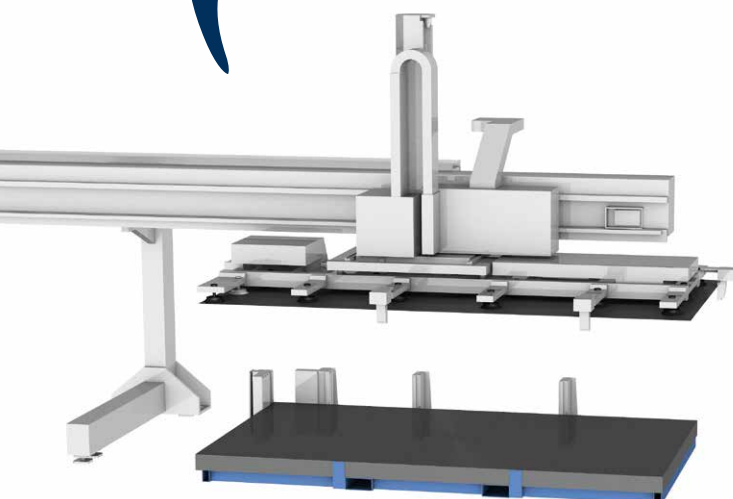

ПОГРУЗОЧНЫЙ КРАН

- Высокая гибкость
- Отсутствие потребности в подъездных путях



АВТОМАТИЗИРОВАННЫЕ ТРАНСПОРТНЫЕ СИСТЕМЫ (FTS)

- Гибкое планирование внутриводского пространства
- Отсутствие рельсовых направляющих
- Возможность перемещения по кривой

«С ПОМОЩЬЮ ПОГРУЗОЧНОГО  
КРАНА МЫ МОЖЕМ ВЫГРУЖАТЬ  
КАССЕТЫ И НАПРЯМУЮ ДОСТАВЛЯТЬ ИХ  
К ОБРАБАТЫВАЮЩЕМУ ОБОРУДОВАНИЮ.»

Роберт Мон,  
Mohn & Partner

Видеопрезентация продукта  
КОНЦЕПЦИЯ FTS





## ОТРАСЛЕВЫЕ РЕШЕНИЯ

### Возможности применения VÖCKELT TOWER® практически безграничны.

Модульная система VÖCKELT TOWER® позволяет хранить не только листовый металл, но и другие материалы. Габаритные размеры стеллажей и кассет изготавливаются индивидуально в зависимости от конкретных условий применения.

За счет разной высоты отсеков у вас есть возможность максимально эффективно использовать пространство стеллажа для тяжеловесных грузов. В зависимости от хранимого материала, возможно, потребуется необходимость его дополнительного закрепления.



«СИСТЕМА VÖCKELT TOWER  
ПОВОЛИЛА НАМ ЗНАЧИТЕЛЬНО  
УВЕЛИЧИТЬ ПЛОТНОСТЬ УКЛАДКИ НА-  
ШИХ РУЛОННЫХ ИЗДЕЛИЙ И КОЛЕЦ.»

Адриан Кутц,  
Köbo-Donghua

«С 2008 ГОДА МЫ УСПЕШНО  
РАБОТАЕМ С ЭТОЙ СИСТЕМОЙ,  
ГДЕ ХРАНИМ НЕОБРАБОТАННЫЕ  
ЛИСТЫ МЕТАЛЛА, НАРЕЗАННЫЕ  
ЛИСТЫ И ОРЕБРЕННЫЕ ДЕТАЛИ.»

Хайнер Хофманн,  
Hofmann GmbH

## ИЗБРАННЫЕ КЛИЕНТЫ



Свыше 1000 предприятий по всему миру  
успешно работают с нашими продуктами.



Вы хотите убедиться в преимуществах VÖCKELT TOWER®?  
Мы расскажем вам о наших клиентах из вашего региона.





# BÖCKELT TOWER®

Гибкие складские и логистические системы

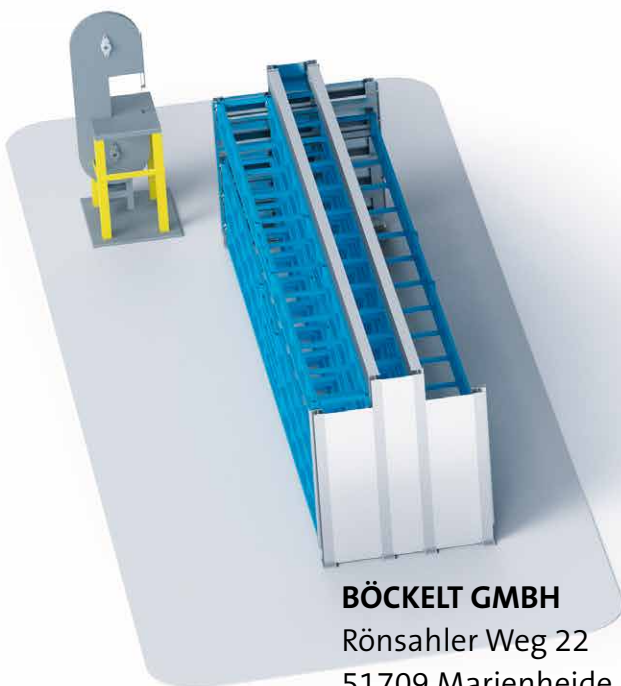
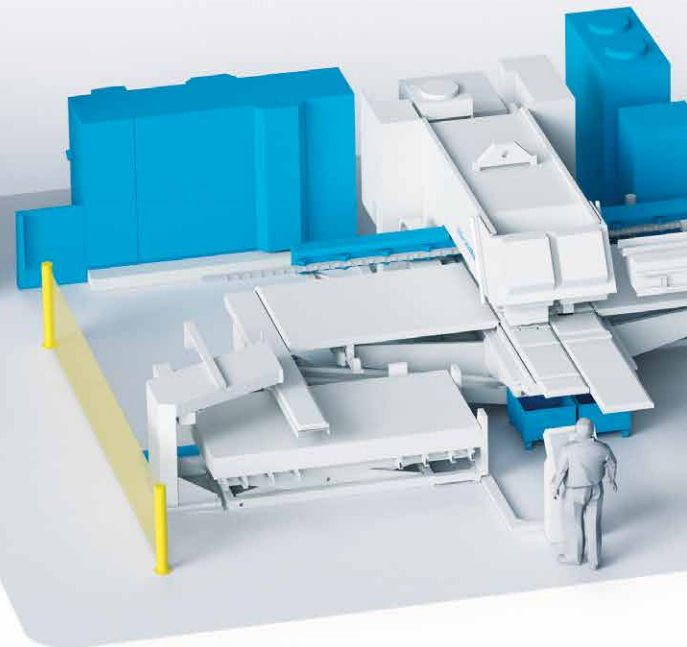
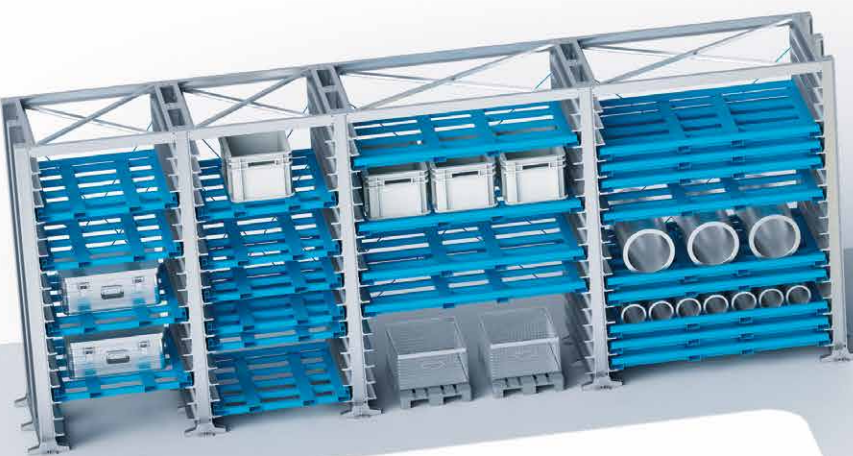

**BÖCKELT GMBH**  
Rönsahler Weg 22  
51709 Marienheide

Тел. + 49 (0) 22 69 - 92 88 - 473  
Факс + 49 (0) 22 69 - 92 88 - 493  
Эл. почта [verkauf@boeckelt-tower.de](mailto:verkauf@boeckelt-tower.de)  
Сайт [www.boeckelt-tower.de](http://www.boeckelt-tower.de)