

КОМПЛЕКСНЫЕ РЕШЕНИЯ ИЗ ОДНОГО ИСТОЧНИКА

Разнообразие продуктов
и систем для складов
и предприятий



КАТАЛОГ 2009

Раздел **E**

Консольные стеллажи для хранения длинномерных грузов

Консольные стеллажи – это идеальное решение для хранения длинномерных или крупногабаритных грузов. Перечень возможных материалов для хранения включает легкие пластмассовые или стальные трубы, профили и деревянные панели, а также массивные катушки.

Абсолютная точность размеров: Специалисты SSI SCHÄFER разрабатывают индивидуальную концепцию хранения для нестандартных грузов в нестандартных помещениях.

Стойки консольных стеллажей могут быть изготовлены для одностороннего или двухстороннего использования. При каждом варианте изготовления могут быть установлены ряды стеллажей любой длины.

Регулируемые консоли позволяют подстраиваться под любую высоту и любые нагрузки единиц хранения. В зависимости от индивидуальных требований, SSI SCHÄFER предлагает различные аксессуары:

- ▶ Кассеты для длинномерных грузов
- ▶ Складские поддоны
- ▶ Разделительные штыри
- ▶ Деревянные или пластиковые кронштейны для консолей для защиты товаров
- ▶ Покрытие полок – панели ДСП или сетчатые панели



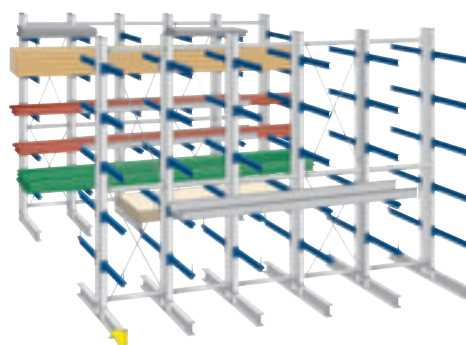

Консольные стеллажи KRS

Страница E4

Обзор систем консольных стеллажей

	Консольные стеллажи KRS	Консольные стеллажи KR 3000
Область применения	Хранение тяжелых, крупногабаритных материалов и товаров. Универсальны для использования как внутри помещений, так и снаружи, ручное или автоматическое обслуживание, возможна стационарная или мобильная установка	Хранение легких и крупногабаритных материалов
Преимущества	<ul style="list-style-type: none"> ▶ Простая сборка из нескольких компонентов ▶ Односторонние или двухсторонние стеллажи ▶ Консоли закреплены болтами ▶ Укрепленная конструкция 	<ul style="list-style-type: none"> ▶ Оснащение фиксаторами, полками или поддонами ▶ Двухсторонние стеллажи состоят из свободностоящих стоек, установленных на близком расстоянии друг от друга, и 3 соединителей рядов ▶ Специальный профиль стоек ▶ Балки подвешиваются на стойки при помощи конических пазов с обеих фронтальных сторон
Система	▶ Конструкция стоек с болтовым соединением	▶ Конструкция из свободностоящих стоек
Конструкция	▶ Болтовая конструкция: Профили стоек присоединяются болтами к продольным растяжкам для формирования рядов стеллажа и укрепляются вертикальными поперечными растяжками в каждой 4 стеллажной секции	▶ Удлиненная конструкция секции; грузоподъемность секции уменьшается пропорционально
Перфорация	▶ 100:100 мм	▶ 53:53 мм
Грузоподъемность	▶ До 14000 кг на одну сторону, при равном расстоянии между консолями	▶ 150 кг на одну сторону и стойки рам, включая полку основания, 50 кг на консоль
Опорные профили/ продольные растяжки	▶ Серый лак RAL 7037	▶ Оцинкованные
Консоли	▶ Синий лак RAL 5010	▶ Оцинкованные
Разделительные полки		▶ Цвет: светло-серебристый



Со страницы E4



По запросу

Дополнительная информация

Консольные стеллажи KRE

Хранение трубок, профилей или длинномерных, крупногабаритных материалов

- ▶ Простая сборка из нескольких компонентов
- ▶ Односторонние или двусторонние стеллажи
- ▶ Консоли подвешиваются без помощи вспомогательных средств
- ▶ Укрепленная конструкция
- ▶ Массивные пяточные пластины
- ▶ Конструкция из сваренных стоек
- ▶ Болтовая конструкция: Профили стоек присоединяются болтами к продольным растяжкам для формирования рядов стеллажа и укрепляются вертикальными поперечными растяжками в каждой 4 стеллажной секции
- ▶ 50:50 мм
- ▶ До 2300 кг на одну сторону, при равном расстоянии между консолями
- ▶ Серый лак RAL 7037
- ▶ Синий лак RAL 5010



По запросу

Консольные стеллажи KRL

Хранение длинномерных или крупногабаритных товаров, например, пластмассовых трубок, металлических профилей, деревянных профилей и панелей, а также тяжелых металлических плит

- ▶ Система с неограниченными возможностями
- ▶ Регулируется под параметры единиц хранения
- ▶ Оптимальное хранение товаров различных размеров
- ▶ Консоли из С-профиля, присоединяются массивными болтами
- ▶ Подходит для консолей большой длины
- ▶ Конструкция из сваренных стоек
- ▶ Болтовая конструкция: Профили стоек присоединяются болтами к пяточным пластинам из С-профилей для устойчивости консольных стоек
- ▶ 75:75 мм
- ▶ До 15400 кг на одну сторону, при равном расстоянии между консолями
- ▶ Серый лак RAL 7037
- ▶ Синий лак RAL 5010



По запросу

Консольные стеллажи для средних и больших нагрузок

Консольные стеллажи для средних и больших нагрузок находят ежедневное применение во всех областях промышленности. В зависимости от потребностей и для приспособления под параметры единиц хранения стеллажная система может регулироваться.

Система KRS обладает неограниченными возможностями изменения конструкции по отношению к размерам и нагрузкам. Возможности применения – от ручного до автоматического обслуживания, стеллажи могут быть стационарными или мобильными. Стеллажи могут быть установлены как внутри помещения, так и снаружи по желанию.



Конструкция системы KRS



- ▶ **Нагрузка**
до 14000 кг на одну сторону, при равном расстоянии между консолями
- ▶ **Перфорация**
с шагом 100:100 мм
- ▶ **Конструкция стоек из опорных и пяточных профилей**, прикрепленных болтами, может быть дополнительно перестроена за счет замены пяточных профилей – односторонняя конструкция заменяется двухсторонней и наоборот
- ▶ **Болтовая система**
Профили стоек присоединяются болтами к продольным растяжкам для формирования рядов стеллажа и укрепляются вертикальными поперечными растяжками в каждой 4 стеллажной секции
- ▶ **Хранение**
тяжелых, крупногабаритных материалов и товаров
- ▶ **Универсальны**
для использования как внутри помещений, так и снаружи, ручное или автоматическое обслуживание, возможна стационарная или мобильная установка
- ▶ **Простая сборка**
из небольшого количества компонентов
- ▶ **Односторонние или двухсторонние стеллажи**
- ▶ **Консоли закреплены болтами**
- ▶ **Укрепленная конструкция**



Консоли
Страница E10

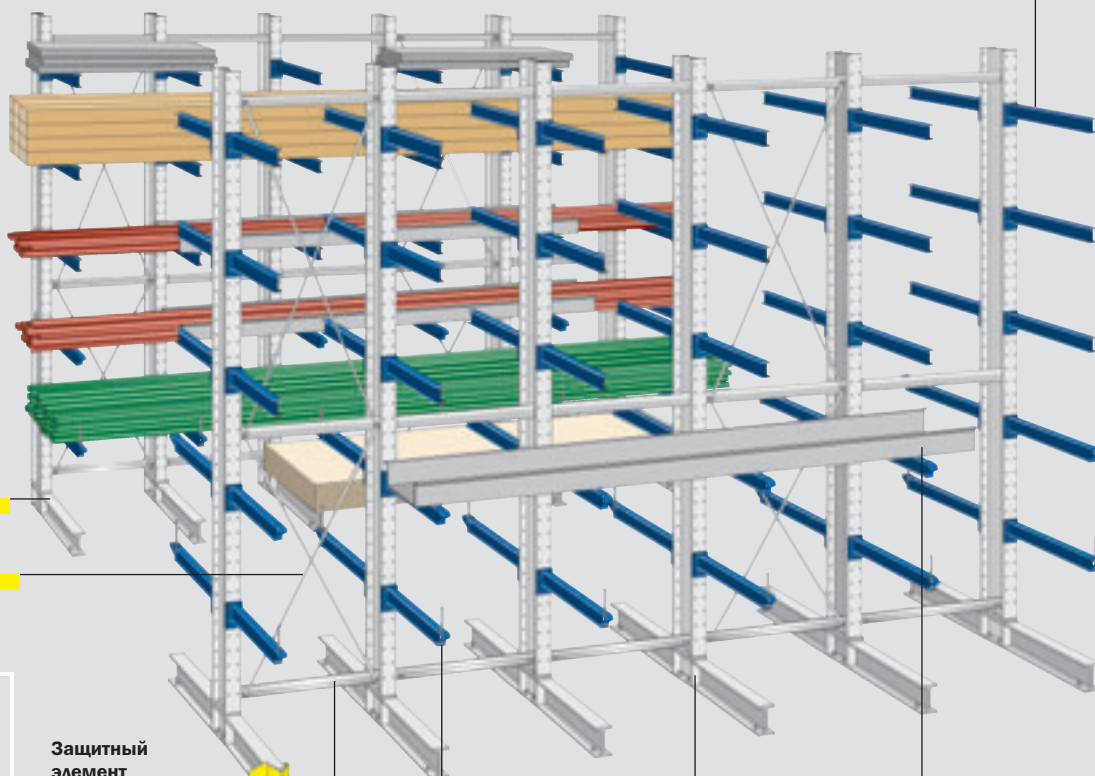

Консольная стойка (односторонняя)
Страницы E6 - E7

Поперечные растяжки
Страница E12

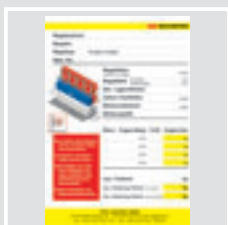

Табличка с указанием нагрузки

Защитный элемент
Страница E12

Продольные растяжки
Страница E12

Конечные ограничители
Страница E13

Консольная стойка (двухсторонняя)
Страницы E8 - E9

Складской поддон
Страница E11

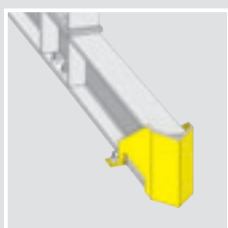

Защитный элемент

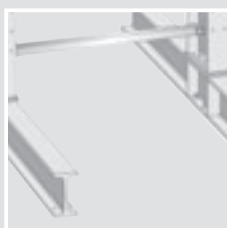

Продольная растяжка

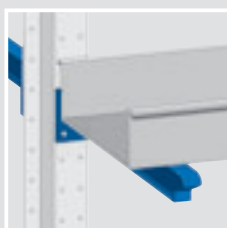

Складской поддон

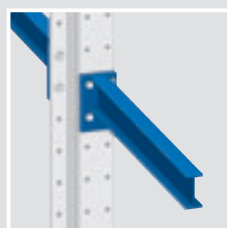

Консоль, закрепленная болтом

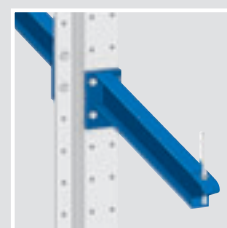

Консоль с защитным элементом

Односторонние консольные стойки KRS



СЕРЫЙ



Консольные стойки

RAL 7037

▶ Опорные и пяточные профили

высокой прочности из горячекатаных IPE профилей соединены болтами – для устойчивости консольной стойки. Пяточные профили гарантируют безопасное распределение нагрузки на пол.

Статические параметры конструкции соответствуют Положению BGR 234 (бывшее ZH 1/428).

▶ Перфорация

с шагом 100:100 мм

▶ Конструкция

из стали, серый лак RAL 7037

▶ Параметры

нагрузок на консольные стойки даны на одну сторону стеллажа с учетом равного расстояния между консолями



Дополнительная информация о параметрах высоты

стоек и полезной глубины

по запросу



Высота стойки 2500 мм

Обозначение	Полезная глубина (мм)	Общая глубина (мм)	Профиль стойки	Нагрузка (кг)	Код
KSEN 250418	400	640	IPE 180	6110	316950
KSEN 250618	600	840	IPE 180	4800	317010
KSEN 250818	800	1040	IPE 180	3900	317040
KSEN 251018	1000	1240	IPE 180	3340	317070
KSEN 251218	1250	1490	IPE 180	2610	317100



Высота стойки 3000 мм

KSEN 300418	400	640	IPE 180	5300	317310
KSEN 300420		660	IPE 200	7140	317380
KSEN 300618	600	840	IPE 180	4170	317450
KSEN 300620		860	IPE 200	5730	317460
KSEN 300818	800	1040	IPE 180	3560	317490
KSEN 300820		1060	IPE 200	4750	317500
KSEN 301018	1000	1240	IPE 180	3025	317530
KSEN 301020		1260	IPE 200	4155	317540
KSEN 301218	1250	1490	IPE 180	2280	317570
KSEN 301220		1510	IPE 200	3375	317580



Высота стойки 3500 мм

KSEN 350618	600	840	IPE 180	4690	317920
KSEN 350620		860	IPE 200	6515	317930
KSEN 350622		880	IPE 220	8520	317940
KSEN 350818	800	1040	IPE 180	3380	317960
KSEN 350820		1060	IPE 200	5000	317970
KSEN 350822		1080	IPE 220	7000	317980
KSEN 351018	1000	1240	IPE 180	2590	318000
KSEN 351020		1260	IPE 200	3830	318010
KSEN 351022		1280	IPE 220	5510	318020
KSEN 351218	1250	1490	IPE 180	1965	318040
KSEN 351220		1510	IPE 200	2910	318050
KSEN 351222		1530	IPE 220	4185	318060
KSEN 351518	1500	1740	IPE 180	1535	318080
KSEN 351520		1760	IPE 200	2295	318090
KSEN 351522		1780	IPE 220	3310	318100
KSEN 352018	2000	2240	IPE 180	1010	318160
KSEN 352020		2260	IPE 200	1530	318170
KSEN 352022		2280	IPE 220	2230	318180

► **Напольный анкер**
см. страницу **E11**

Односторонние консольные стойки KRS

Высота стойки 4000 мм

Обозначение	Полезная глубина (мм)	Общая глубина (мм)	Профиль стойки	Нагрузка (кг)	Код
KSEN 400620	600	860	IPE 200	5980	318480
KSEN 400622		880	IPE 220	8400	318490
KSEN 400624		900	IPE 240	10700	318500
KSEN 400820	800	1060	IPE 200	4360	318520
KSEN 400822		1080	IPE 220	6250	318530
KSEN 400824		1100	IPE 240	8800	318540
KSEN 401020	1000	1260	IPE 200	3360	318560
KSEN 401022		1280	IPE 220	4830	318570
KSEN 401024		1300	IPE 240	6810	318580
KSEN 401220	1250	1510	IPE 200	2550	318600
KSEN 401222		1530	IPE 220	3670	318610
KSEN 401224		1550	IPE 240	5200	318620
KSEN 401520	1500	1760	IPE 200	2020	318640
KSEN 401522		1780	IPE 220	2920	318650
KSEN 401524		1800	IPE 240	4140	318660
KSEN 402020	2000	2260	IPE 200	1340	318720
KSEN 402022		2280	IPE 220	1960	318730
KSEN 402024		2300	IPE 240	2810	318740



Высота стойки 5000 мм

KSEN 500622	600	880	IPE 220	6670	324500
KSEN 500624		900	IPE 240	9360	319600
KSEN 500627		930	IPE 270	14010	319610
KSEN 500822	800	1080	IPE 220	4880	324510
KSEN 500824		1100	IPE 240	6870	319640
KSEN 500827		1130	IPE 270	10260	319650
KSEN 501022	1000	1280	IPE 220	3780	324520
KSEN 501024		1300	IPE 240	5350	319680
KSEN 351027		1330	IPE 270	7960	319690
KSEN 501222	1250	1530	IPE 220	2890	324530
KSEN 501224		1550	IPE 240	4090	319720
KSEN 501227		1580	IPE 270	6140	319730
KSEN 501522	1500	1780	IPE 220	2280	324540
KSEN 501524		1800	IPE 240	3250	319760
KSEN 501527		1830	IPE 270	4910	319770
KSEN 502022	2000	2280	IPE 220	1550	324560
KSEN 502024		2300	IPE 240	2230	319840
KSEN 502027		2330	IPE 270	3400	319850



Высота стойки 6000 мм

KSEN 600624	600	900	IPE 240	7590	324780
KSEN 600627		930	IPE 270	11420	320720
KSEN 600824	800	1100	IPE 240	5640	324790
KSEN 600827		1130	IPE 270	8360	320760
KSEN 600830		1160	IPE 300	12140	320770
KSEN 601024	1000	1300	IPE 240	4370	324800
KSEN 601027		1330	IPE 270	6570	320800
KSEN 601030		1360	IPE 300	9530	320810
KSEN 601224	1250	1550	IPE 240	3350	324810
KSEN 601227		1580	IPE 270	5050	320840
KSEN 601230		1610	IPE 300	7390	320850
KSEN 601524	1500	1800	IPE 240	2690	324820
KSEN 601527		1830	IPE 270	4070	320880
KSEN 601530		1860	IPE 300	5940	320890
KSEN 602024	2000	2300	IPE 240	1820	324840
KSEN 602027		2330	IPE 270	2790	320960
KSEN 602030		2360	IPE 300	4120	320970





СЕРЫЙ



Консольные стойки

RAL 7037

Двухсторонние консольные стойки KRS

- ▶ **Опорные и пяточные профили**
высокой прочности из горячекатаных IPE профилей соединены болтами для устойчивости консольной стойки. Пяточные профили гарантируют безопасное распределение нагрузки на пол.
Статические параметры конструкции соответствуют Положению BGR 234 (бывшее ZH 1/428).
- ▶ **Перфорация**
с шагом 100:100 мм
- ▶ **Конструкция**
из стали, серый лак RAL 7037
- ▶ **Параметры**
нагрузок на консольные стойки даны на одну сторону с учетом равного расстояния между консолями



Дополнительная информация о параметрах высоты стоек и полезной глубины по запросу

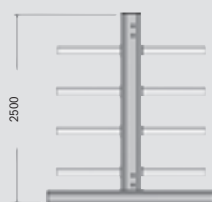

Высота стойки 2500 мм

Обозначение	Полезная глубина (мм)	Общая глубина (мм)	Профиль стоек	Нагрузка (кг)	Код
KSDN 250418	400	1100	IPE 180	6290	317160
KSDN 250618	600	1500	IPE 180	4940	317220
KSDN 250818	800	1900	IPE 180	4050	317250
KSDN 251018	1000	2300	IPE 180	3470	317280
KSDN 251218	1250	2800	IPE 180	2710	317310



Высота стойки 3000 мм

KSDN 300418	400	1100	IPE 180	5450	317650
KSDN 300420		1120	IPE 200	7350	317660
KSDN 300618	600	1500	IPE 180	4290	317730
KSDN 300620		1520	IPE 200	5900	317740
KSDN 300818	800	1900	IPE 180	3700	317770
KSDN 300820		1920	IPE 200	4940	317780
KSDN 301018	1000	2300	IPE 180	3140	317810
KSDN 301020		2320	IPE 200	4320	317820
KSDN 301218	1250	2800	IPE 180	2390	317850
KSDN 301220		2820	IPE 200	3540	317860

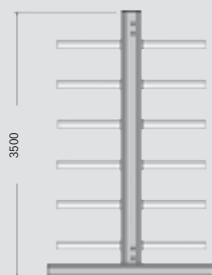

Высота стойки 3500 мм

KSDN 350618	600	1500	IPE 180	4870	318200
KSDN 350620		1520	IPE 200	6710	318210
KSDN 350622		1540	IPE 220	8770	318220
KSDN 350818	800	1900	IPE 180	3480	318240
KSDN 350820		1920	IPE 200	5150	318250
KSDN 350822		1940	IPE 220	7210	318260
KSDN 351018	1000	2300	IPE 180	2690	318280
KSDN 351020		2320	IPE 200	3980	318290
KSDN 351022		2340	IPE 220	5730	318300
KSDN 351218	1250	2800	IPE 180	2040	318320
KSDN 351220		2820	IPE 200	3020	318330
KSDN 351222		2840	IPE 220	4350	318340
KSDN 351518	1500	3300	IPE 180	1610	318360
KSDN 351520		3320	IPE 200	2410	318370
KSDN 351522		3340	IPE 220	3475	318380
KSDN 352018	2000	4300	IPE 180	1080	318440
KSDN 352020		4320	IPE 200	1630	318450
KSDN 352022		4340	IPE 220	2380	318460

► **Напольный анкер**
см. страницу **E11**

Двухсторонние консольные стойки KRS

Высота стойки 4000 мм

Обозначение	Полезная глубина (мм)	Общая глубина (мм)	Профиль стоек	Нагрузка (кг)	Код
KSDN 400620	600	1520	IPE 200	6150	318760
KSDN 400622		1540	IPE 220	8650	318770
KSDN 400624		1560	IPE 240	11020	318780
KSDN 400820	800	1920	IPE 200	4490	318800
KSDN 400822		1940	IPE 220	6430	318810
KSDN 400824		1960	IPE 240	9060	318820
KSDN 401020	1000	2320	IPE 200	3490	318840
KSDN 401022		2340	IPE 220	5020	318850
KSDN 401024		2360	IPE 240	7080	318860
KSDN 401220	1250	2820	IPE 200	2650	318880
KSDN 401222		2840	IPE 220	3810	318890
KSDN 401224		2860	IPE 240	5400	318900
KSDN 401520	1500	3320	IPE 200	2120	318920
KSDN 401522		3340	IPE 220	3060	318930
KSDN 401524		3360	IPE 240	4340	318940
KSDN 402020	2000	4320	IPE 200	1430	319000
KSDN 402022		4340	IPE 220	2090	319010
KSDN 402024		4360	IPE 240	3000	319020



Высота стойки 5000 мм

KSDN 500622	600	1540	IPE 220	6870	324570
KSDN 500624		1560	IPE 240	9670	319880
KSDN 500627		1590	IPE 270	14410	319890
KSDN 500822	800	1940	IPE 220	5020	324580
KSDN 500824		1960	IPE 240	7070	319920
KSDN 500827		1990	IPE 270	10560	319930
KSDN 501022	1000	2340	IPE 220	3930	324590
KSDN 501024		2360	IPE 240	5560	319960
KSDN 351027		2390	IPE 270	8270	319970
KSDN 501222	1250	2840	IPE 220	3005	324600
KSDN 501224		2860	IPE 240	4250	320000
KSDN 501227		2890	IPE 270	6380	320010
KSDN 501522	1500	3340	IPE 220	2390	324610
KSDN 501524		3360	IPE 240	3410	320040
KSEN 501527		3390	IPE 270	5150	320050
KSDN 502022	2000	4340	IPE 220	1650	324630
KSDN 502024		4360	IPE 240	2380	320120
KSDN 502027		4390	IPE 270	3630	320130



Высота стойки 6000 мм

KSDN 600624	600	1560	IPE 240	7810	324850
KSDN 600627		1590	IPE 270	11760	321000
KSDN 600824	800	1960	IPE 240	5800	324860
KSDN 600827		1990	IPE 270	8610	321040
KSDN 600830		2020	IPE 300	12500	321050
KSDN 601024	1000	2360	IPE 240	4540	324870
KSDN 601027		2390	IPE 270	6830	321080
KSDN 601030		2420	IPE 300	9910	321090
KSDN 601224	1250	2860	IPE 240	3480	324880
KSDN 601227		2890	IPE 270	5250	321120
KSDN 601230		2920	IPE 300	7680	321130
KSDN 601524	1500	3360	IPE 240	2820	324890
KSDN 601527		3390	IPE 270	4270	321160
KSDN 601530		3420	IPE 300	6230	321170
KSDN 602024	2000	4360	IPE 240	1940	324910
KSDN 602027		4390	IPE 270	2980	321240
KSDN 602030		4420	IPE 300	4405	321250





Консоли KRS

► Параметры нагрузок

на консоли даны с учетом равномерно распределенной нагрузки

Консоли для профилей стоек IPE 180 и IPE 200

Из стали, синий лак RAL 5010. С приваренной верхней пластиной, поставляются с защитными элементами или без них по желанию заказчика. Регулируются с шагом 100:100 мм.

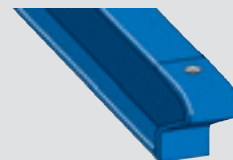
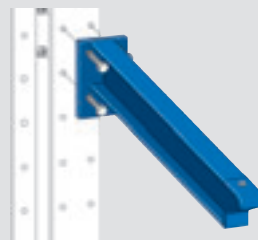
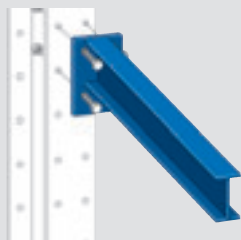

Без защитного элемента

Обозначение	Полезная глубина (мм)	Профиль консолей	Нагрузка (кг)	Код
KASN 0408.2	400	INP 80	1445	314500
KASN 0410.2		INP 100	2415	314510
KASN 0608.2	600	INP 80	1030	314540
KASN 0610.2		INP 100	1755	314550
KASN 0808.2	800	INP 80	810	314580
KASN 0810.2		INP 100	1370	314590
KASN 1008.2	1000	INP 80	640	314620
KASN 1010.2		INP 100	1120	314530
KASN 1208.2	1250	INP 80	505	314660
KASN 1210.2		INP 100	885	314670
KASN 1508.2	1500	INP 80	380	314710
KASN 1510.2		INP 100	730	314720
KASN 2008.2	2000	INP 80	215	314810
KASN 2010.2		INP 100	470	314820

С защитным элементом

Обозначение	Полезная глубина (мм)	Профиль консолей	Нагрузка (кг)	Код
KASN 0408.2R	400	INP 80	1445	314860
KASN 0410.2R		INP 100	2415	314870
KASN 0608.2R	600	INP 80	1030	314900
KASN 0610.2R		INP 100	1755	314910
KASN 0808.2R	800	INP 80	810	314940
KASN 0810.2R		INP 100	1370	314950
KASN 1008.2R	1000	INP 80	640	314980
KASN 1010.2R		INP 100	1120	314990
KASN 1208.2R	1250	INP 80	505	315020
KASN 1210.2R		INP 100	885	315030
KASN 1508.2R	1500	INP 80	380	315070
KASN 1510.2R		INP 100	730	315080
KASN 2008.2R	2000	INP 80	215	315170
KASN 2010.2R		INP 100	470	315180

Консоли для профилей стоек IPE 220 – IPE 300

Из стали, синий лак RAL 5010. С приваренной верхней пластиной, поставляются с защитными элементами или без них по желанию заказчика. Регулируются с шагом 100:100 мм.

Без защитного элемента

Обозначение	Полезная глубина (мм)	Профиль консолей	Нагрузка (кг)	Код
KASN 0408.3	400	INP 80	1445	315220
KASN 0410.3		INP 100	2415	315230
KASN 0608.3	600	INP 80	1030	315260
KASN 0610.3		INP 100	1755	315270
KASN 0612.3		INP 120	2720	315280
KASN 0614.3		INP 140	3035	315290
KASN 0808.3	800	INP 80	810	315300
KASN 0810.3		INP 100	1370	315310
KASN 0812.3		INP 120	2150	315320
KASN 0814.3		INP 140	3125	315330
KASN 1008.3	1000	INP 80	640	315340
KASN 1010.3		INP 100	1120	315350
KASN 1012.3		INP 120	1755	315360
KASN 1014.3		INP 140	2585	315370
KASN 1208.3	1250	INP 80	505	315380
KASN 1210.3		INP 100	885	315390
KASN 1212.3		INP 120	1420	315400
KASN 1214.3		INP 140	2110	315410
KASN 1508.3	1500	INP 80	380	315430
KASN 1510.3		INP 100	730	315440
KASN 1512.3		INP 120	1170	315450
KASN 1514.3		INP 140	1755	315460
KASN 2008.3	2000	INP 80	215	315530
KASN 2010.3		INP 100	470	315540
KASN 2012.3		INP 120	850	315550
KASN 2014.3		INP 140	1285	315560

С защитным элементом

Обозначение	Полезная глубина (мм)	Профиль консолей	Нагрузка (кг)	Код
KASN 0408.3R	400	INP 80	1445	315280
KASN 0410.3R		INP 100	2415	315290
KASN 0608.3R	600	INP 80	1030	315620
KASN 0610.3R		INP 100	1755	315630
KASN 0612.3R		INP 120	2720	315640
KASN 0614.3R		INP 140	3035	315650
KASN 0808.3R	800	INP 80	810	315660
KASN 0810.3R		INP 100	1370	315670
KASN 0812.3R		INP 120	2150	315680
KASN 0814.3R		INP 140	3125	315690
KASN 1008.3R	1000	INP 80	640	315700
KASN 1010.3R		INP 100	1120	315710
KASN 1012.3R		INP 120	1755	315720
KASN 1014.3R		INP 140	2585	315730
KASN 1208.3R	1250	INP 80	505	315740
KASN 1210.3R		INP 100	885	315750
KASN 1212.3R		INP 120	1420	315760
KASN 1214.3R		INP 140	2110	315770
KASN 1508.3R	1500	INP 80	380	315790
KASN 1510.3R		INP 100	730	315800
KASN 1512.3R		INP 120	1170	315810
KASN 1514.3R		INP 140	1755	315820
KASN 2008.3R	2000	INP 80	215	315890
KASN 2010.3R		INP 100	470	315900
KASN 2012.3R		INP 120	850	315910
KASN 2014.3R		INP 140	1285	315920

Складские поддоны
Требования идентификации

Инструкция по производственной технике безопасности требует, чтобы на стелажных конструкциях были указаны все необходимые данные о нагрузках

FRITZ SCHÄFER GMBH																					
Стелажная система:																					
Год установки конструкции:																					
Тип стеллажа: Консольный стеллаж																					
№:																					
	Высота стеллажа (до верхнего уровня): мм Глубина стеллажа (односторонний): мм Глубина стеллажа (двухсторонний): мм Кол-во уровней хранения: Высота нижней полки: мм Расстояние между стойками: мм Профиль стоек:																				
	<table border="1"> <tr> <th>Уровень</th> <th>Длина консолей</th> <th>Профиль</th> <th>Нагрузка на консоль</th> </tr> <tr> <td></td> <td>мм</td> <td></td> <td>кг</td> </tr> <tr> <td></td> <td>мм</td> <td></td> <td>кг</td> </tr> <tr> <td></td> <td>мм</td> <td></td> <td>кг</td> </tr> <tr> <td></td> <td>мм</td> <td></td> <td>кг</td> </tr> </table>	Уровень	Длина консолей	Профиль	Нагрузка на консоль		мм		кг		мм		кг		мм		кг		мм		кг
Уровень	Длина консолей	Профиль	Нагрузка на консоль																		
	мм		кг																		
	мм		кг																		
	мм		кг																		
	мм		кг																		
макс. нагрузка на полку: кг макс. нагрузка/стойку (односторонний): кг макс. нагрузка/стойку (двухсторонний): кг																					
FRITZ SCHÄFER GMBH Fritz Schäfer Straße 29 D-37206 Neuenkirchen (Stiefland) Tel.: +49 / (0) 27 35 / 70 - 1. Fax: +49 / (0) 27 35 / 70 - 6 94																					

Аксессуары KRS

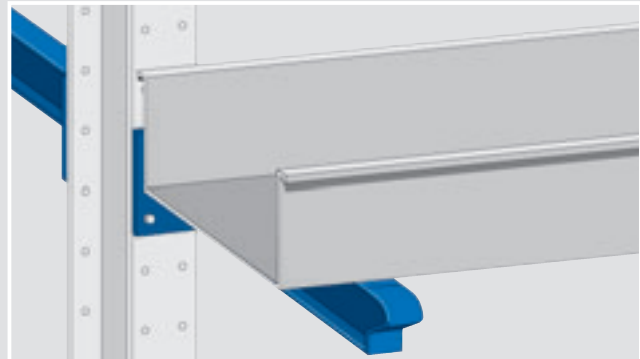
Складские поддоны

Из листовой стали, оцинкованный, высота 250 мм. Для соединения оставшихся компонентов, пластмассовых трубок и т.д.

Обозначение	Полезная глубина/Длина консолей (мм)	Внутренняя ширина (мм)	Длина (мм)	Толщина (мм)	Код
KLW 1542	400	360	1500	2,0	124510
KLW 2042			2000	2,0	124130
KLW 2043			2000	3,0	124520
KLW 2543			2500	3,0	124530
KLW 1552	500	460	1500	2,0	124540
KLW 1553			1500	3,0	124550
KLW 2053			2000	3,0	124560
KLW 2553			2500	3,0	124570
KLW 1563	600	560	1500	3,0	124580
KLW 2063			2000	3,0	124210
KLW 2563			2500	3,0	124590

Таблички с указанием нагрузки

Обозначение	Ширина (мм)	Высота (мм)	Покрытие	Код
KRTS 7050	420	600	Алюминий, вкл. крепежные материалы	992305
TS 0615	60	150	PVC-самоклеющаяся пленка	157300

Напольный анкер

Для обеспечения устойчивости консольных стеллажей, требуется укрепление стоек при помощи клеевых анкеров. Для односторонних консольных стеллажей требуется 4 клеевых анкера, для двухсторонних стеллажей – 6 клеевых анкеров.



Обозначение	Код
BA 12 VA M12 клеевой анкер	1000812



СЕРЫЙ



RAL 7037

ЖЕЛТЫЙ

ОЦИНКОВАННЫЕ



RAL 1021

ОЦИНКОВАННЫЕ



RAL 1021

Конечный
ограничитель
Вертикальные
растяжкиЗащитный
элементПродольные
растяжки

Аксессуары KRS

Вертикальные поперечные растяжки из одной части

Из стали, серый лак RAL 7037. Вертикальные растяжки необходимо устанавливать в каждой четвертой стеллажной секции для обеспечения устойчивости стеллажной конструкции. Крепежные материалы включены.

Обозначение	Размер между осями (мм)	Высота стойки (мм)	Код
KVBN 25081	800	2500	314100
KVBN 30081	800	3000	314110
KVBN 35081	800	3500	314120
KVBN 25101	1000	2500	314140
KVBN 30101	1000	3000	314150
KVBN 35101	1000	3500	314160
KVBN 25121	1250	2500	314180
KVBN 30121	1250	3000	314190
KVBN 35121	1250	3500	314200
KVBN 25151	1500	2500	314220
KVBN 30151	1500	3000	314230
KVBN 35151	1500	3500	314240

Вертикальные поперечные растяжки из двух частей

Из стали, серый лак RAL 7037. Вертикальные растяжки необходимо устанавливать в каждой четвертой стеллажной секции для обеспечения устойчивости стеллажной конструкции. Крепежные материалы включены.

KVBN 40082	800	4000	314300
KVBN 50082	800	5000	314320
KVBN 60082	800	6000	314340
KVBN 40102	1000	4000	314350
KVBN 50102	1000	5000	314370
KVBN 60102	1000	6000	314390
KVBN 40122	1250	4000	314400
KVBN 50122	1250	5000	314420
KVBN 60122	1250	6000	314440
KVBN 40152	1500	4000	314450
KVBN 50152	1500	5000	314470
KVBN 60152	1500	6000	314490

Продольные растяжки

Из стали, оцинкованные. Продольные растяжки используются для соединения консольных стоек. Для стоек высотой до 3500 мм требуется 2 продольных растяжки, для стоек высотой более 4000 мм требуется 3 продольных растяжки.

Обозначение	Размер между осями (мм)	Код
KLVN 08	800	314010
KLVN 10	1000	314020
KLVN 12	1250	314030
KLVN 15	1500	314040

Защитный элемент

Из стали, желтый лак RAL 1021. Используется для пяточных профилей консольных стоек с целью защиты от повреждений погрузочной техникой.

U-образная форма, напольные анкеры включены.

Обозначение	Высота (мм)	Ширина (мм)	Код
AS 180	180	140	143640
AS 280	280	180	143650

Конечный ограничитель

Для консолей с защитными элементами, съемный, покрытие: серый лак RAL 7037.

Обозначение	Полезная высота (мм)	Код
KEA 105	50	162500
KEA 110	100	162510
KEA 115	150	162520

